

搬入経路の事前確認のお願い

■搬入経路全体について

大型の商品を搬入する際、商品サイズだけでなく運ぶ人のスペースも必要になります。まっすぐの通路であれば商品サイズ+10cmの幅が確保できれば問題ございませんが、階段などの曲がり角、お部屋への入り口、エレベーターの大きさなどによっては注意が必要となります。

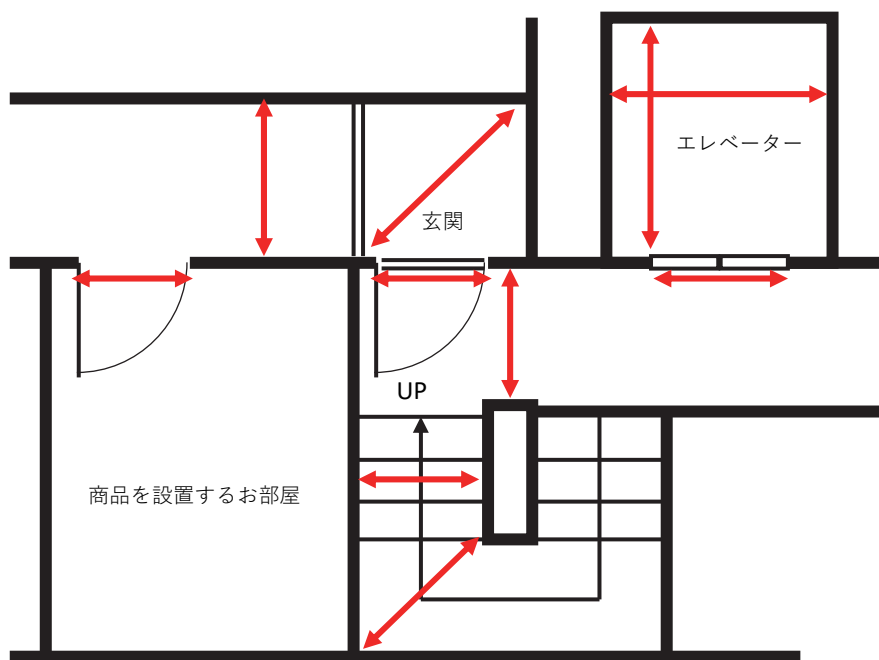

注意ポイント①エレベーター

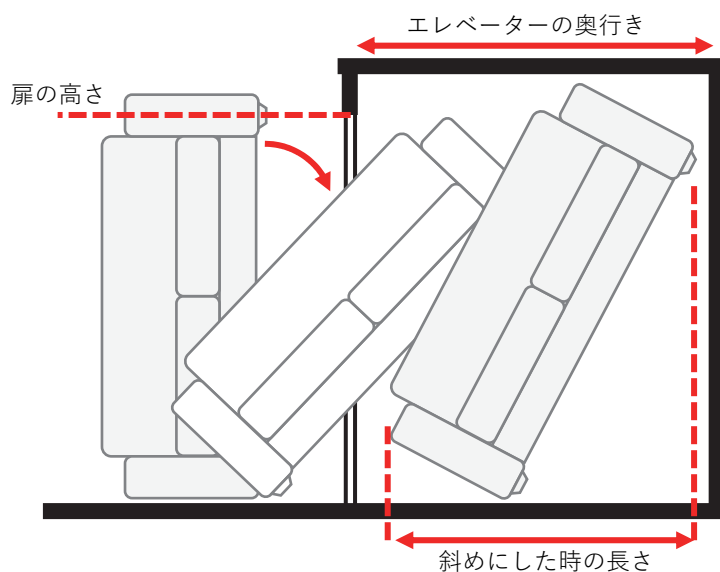

エレベーターをご使用の際、幅・奥行きが商品より小さい場合、図のように斜めに立てて搬入する場合がございます。エレベーターの扉の高さ、内部の奥行き・幅・高さをご確認ください。

注意ポイント②階段

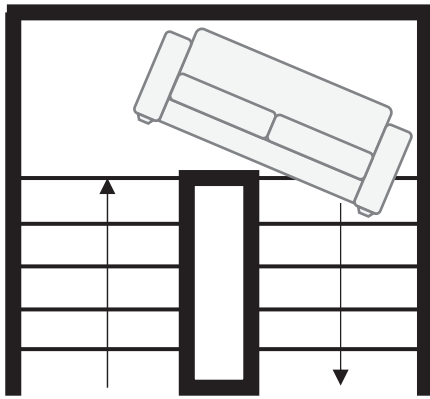

エレベーターでの搬入が難しい場合や、2階への搬入の場合は階段での搬入となります。図のように踊り場のあるや螺旋階段では搬入が難しい場合があります。

注意ポイント③通路

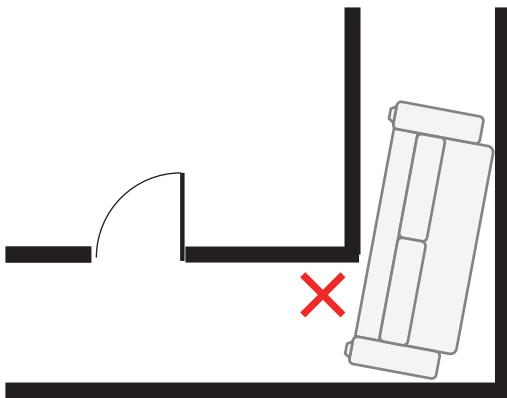

通路の幅は商品の一番小さい辺の長さより大きくないと搬入できません。商品サイズより10cmほど余裕があることをご確認ください。また、通路には照明、非常灯、居室のドアノブなど思いがけなく出っ張っているものがあります。ご注意ください。曲がり角の場合は商品を回転させたり、立てたりして搬入する場合があります。十分なスペースがあるか確認をお願いします。

注意ポイント④扉

× ドアが開けられない

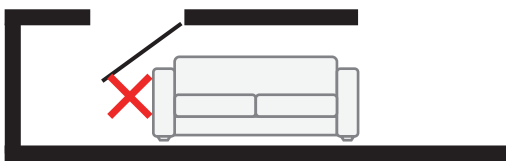

× ドアを開けると商品にぶつかる

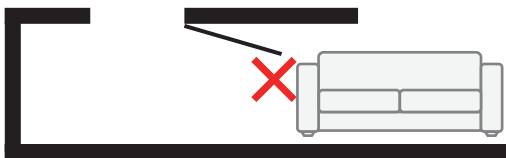

× 転回できない

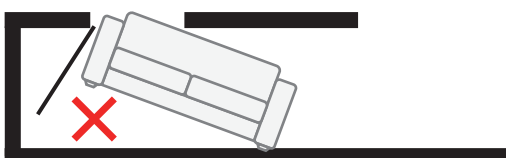

玄関ドアや居室ドアの開口部の幅、高さをご確認ください。ドアの開く方向によっては搬入の妨げになる場合もございます。また、ドアやドアノブが出っ張りとなることもご確認ください。（下駄箱や郵便受けなどもご注意ください）